

qeeboo.com

MADE IN ITALY

Prodotto e distribuito da: QEEBOO MILANO S.r.l.  
Via Stendhal, 35 - 20144 Milano (MI) - Italy  
info@qeeboo.com - qeeboo.com  
0070119\_v1

DOUBLE BOOKSHELF XS/LIBRERIA DOPPIA XS  
**MOUNTING BOOKSHELF/  
MONTAGGIO LIBRERIA**

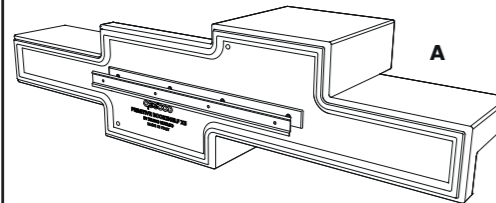

The hooks are facing downwards  
Gancio rivolto verso il basso

First of all, fix the library A to the wall, in the position shown in the image, make sure that the hooks are facing downwards. Follow the instructions on page "MOUNTING BAR AND SPACERS".

Montare prima la libreria A, nella posizione illustrata nell'immagine, assicurandosi che i ganci siano rivolti verso il basso. Seguire le istruzioni a pagina "MONTAGGIO BARRA E DISTANZIALI".

DOUBLE BOOKSHELF XS/LIBRERIA DOPPIA XS  
**MOUNTING BOOKSHELF A AND B/  
MONTAGGIO LIBRERIA A E B**

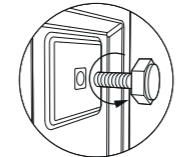

Screw the spacers  
Avvitare i distanziali

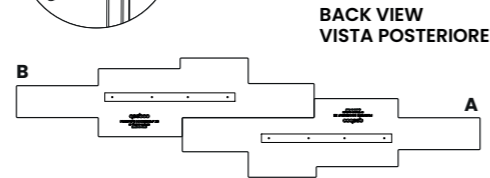

Rotate the library B 180° compared to the library A. Make sure that all the hooks are facing downwards. Screw the spacers. Follow the instructions on page "MOUNTING BAR AND SPACERS".

Ruotare la libreria B di 180° rispetto alla libreria A facendo attenzione che tutti i ganci siano rivolti verso il basso. Avvitare i distanziali. Seguire le istruzioni a pagina "MONTAGGIO BARRA E DISTANZIALI".

DOUBLE BOOKSHELF XS/LIBRERIA DOPPIA XS  
**MOUNTING BAR / MONTAGGIO BARRE**

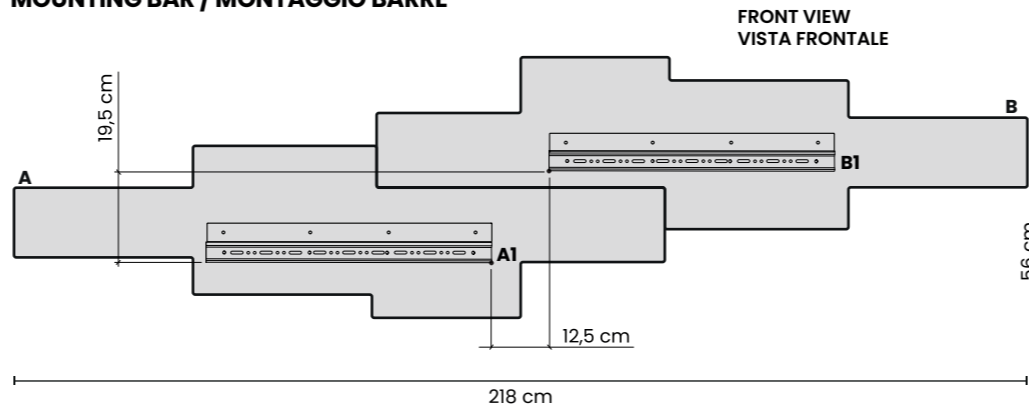

After choosing the desired position for the two bookcases on the wall, identify the position of the A1 and B1 bars to be fixed to the wall, according to the diagram shown. It is recommended to use anchors suitable for the type of surface you're working on. Check that the bars are parallel to the ground line and that they level with each other before hooking the bookshelves.

Dopo aver scelto la posizione desiderata per le due librerie sulla parete individuare la posizione delle barre A1 e B1 da fissare al muro, secondo lo schema riportato. Si raccomanda di usare tasselli adeguati al tipo di superficie di installazione. Verificare che le barre siano parallele alla linea di terra e in bolla tra loro prima di agganciare le librerie.

DOUBLE BOOKSHELF XS/LIBRERIA DOPPIA XS  
**HOOKING THE DOUBLE BOOKSHELF / AGGANCIAMENTO LIBRERIA DOPPIA**

Lift the bookshelf and hook it to the bars fixed to the wall as shown in the figure. This is a two-man job. **FIRST HOOK THE LIBRARY A AND THEN B.** Then adjust the spacers to make up for any unevenness on the support wall (C).

Sollevare la libreria e agganciarla alle barre fissate a muro come in figura. Questa operazione deve essere effettuata da due persone. **AGGANCIARE PRIMA LA LIBRERIA A E POI LA B.** Successivamente regolare i distanziali per sopperire ad eventuali dislivelli sulla parete di supporto (C).

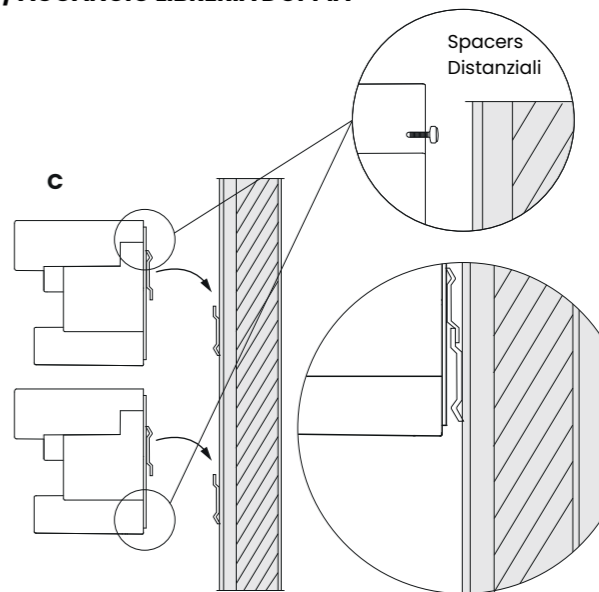

qeeboo

**PRIMITIVE  
BOOKSHELF XS**  
BY STUDIO NUCLEO

Materials / Materiali Polyethylene / Polietilene

Weight / Peso 7, kg

Dimensions / Dimensioni 140 x 25 x 36,4 cm

Characteristics / Caratteristiche  

**ACCESSORIES INCLUDED**  
ACCESSORI MONTAGGIO INCLUSI

  
61 cm Upper bar / Barra superiore

  
61 cm Lower bar / Barra inferiore

 x 2  
Spacers / Distanziali

**ACCESSORIES NOT INCLUDED**  
ACCESSORI MONTAGGIO NON INCLUSI

4 expansion dowels for wall mounting  
4 tasselli ad espansione per fissaggio a parete

I tasselli ad espansione che fissano le due barre al muro non sono inclusi e devono essere scelti in base alle caratteristiche tecniche della parete. Questi accessori sono consigliati per le pareti in muratura. per pareti differenti dalla muratura fare attenzione alla tenuta dei tasselli ad espansione che dovranno sopportare una portata di almeno 10 kg cad. Il prodotto non è un giocattolo deve essere tenuto lontano dalla portata dei bambini. QEEBOO MILANO s.r.l non si assume alcuna responsabilità per prodotti modificati senza previa autorizzazione o in caso di tasselli non adatti al tipo di parete. Il packaging è composto da materiali al 100% riciclabili. Per lo smaltimento dell'imballaggio disassemblare le singole componenti ed attenersi alle specifiche disposizioni del proprio comune per la gestione dei rifiuti.

The expansion dowels for wall mounting are not included and they must be chosen based on the technical characteristics of the wall. These accessories are recommended for masonry walls. in case of walls other than masonry, in case of different walls from the masonry ones, pay attention to the tightness of the expansion dowels. they will have to support a capacity of at least 10 kg each. The product is not a toy, keep it away from children. QEEBOO MILANO s.r.l. should not be held responsible in any case should products be modified without prior authorisation or in case of dowels not suitable for the type of wall. The packaging is made of 100% recyclable materials. When disposing of packaging, please disassembly the single components and follow your local waste management regulations (italian regulations on waste disposal).



**SINGLE BOOKSHELF XS/LIBRERIA SINGOLA XS**  
**MOUNTING BAR AND SPACERS/MONTAGGIO BARRA E DISTANZIALI**

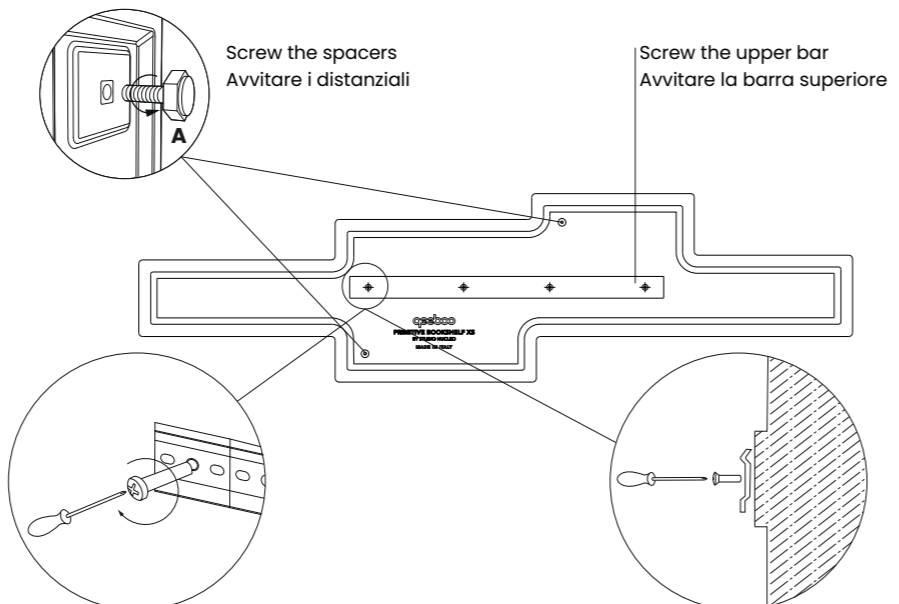

**SINGLE BOOKSHELF XS/LIBRERIA SINGOLA XS**  
**MOUNTING BAR ON THE WALL/MONTAGGIO BARRA A MURO**

Fix the lower bar on the wall through the expansion dowels.

**ATTENTION:** the bar must be horizontal. You can use the **DRILLING TEMPLATE**.

Fissare la barra inferiore al muro tramite i tasselli ad espansione.

**ATTENZIONE:** la barra deve essere in bolla. Per aiutarsi consigliamo di utilizzare la **DIMA DI FORATURA**.

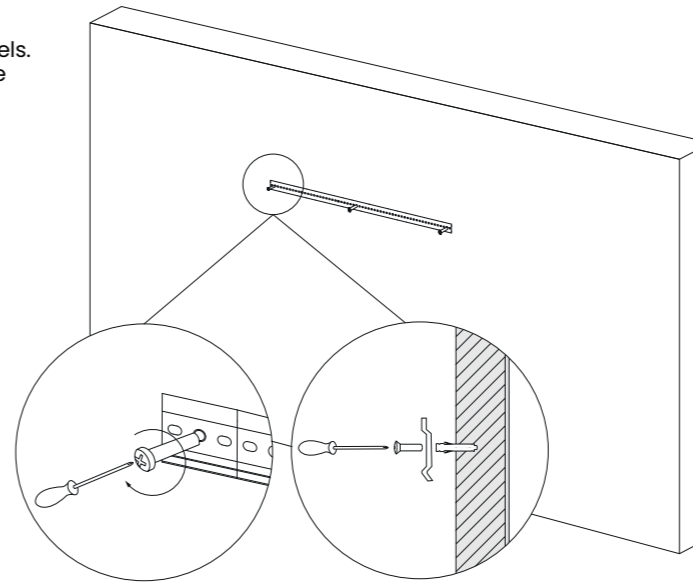

**SINGLE BOOKSHELF XS/LIBRERIA SINGOLA XS**  
**HOOKING THE BOOKSHELF/AGGANCIAMENTO LIBRERIA**

Lift the bookshelf and hook it to the bar fixed to the wall as shown in the figure C. Then adjust the spacers to make up for any unevenness on the support wall (C1).

Sollevare la libreria e agganciarla alla barra fissata a muro come in figura C. Successivamente regolare i distanziali per sopperire ad eventuali dislivelli sulla parete di supporto (C1).

